

このたびは、INNO製品をお買い上げいただきましてありがとうございます。  
 ご使用前に取扱説明書をよくお読みください。  
 読んだ後はなくさないように保管してください。

**警告** 製品や積載物の脱落など、後続車や人を巻き込み、  
 死亡や重傷に至る重大な事故を起こすおそれがあります。

本品を装着するベースキャリア/クロスバーは、十分な強度があることを確認し、確実に取り付けてください。  
 キャリアの前後間隔は600mm以上とってください。  
 走行前に、ボルト/ナット等にユルミがないか確認してください。  
 キャリア積載時は100km/h以下で走行してください。また法定速度を守ってください。  
 前後のクロスバーの間にバインディングが入らない場合は、80km/h以下で走行してください。  
 走行時は必ずキーをロックしてください。

**注意** ケガを負ったり、製品・車両・積載物が損傷するおそれがあります。

本品は盗難防止を保証するものではありません。積載物を長時間放置しないでください。

## 1 部品内容の確認

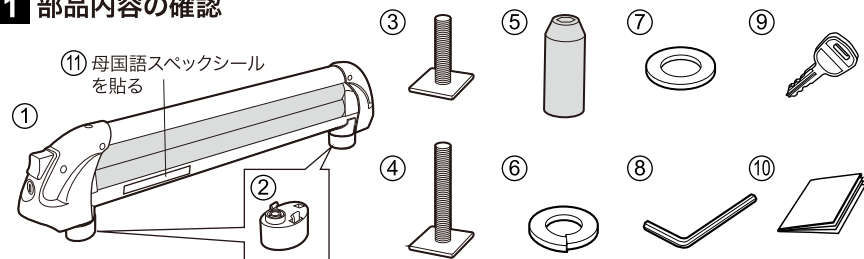

No.	部品	数量	No.	部品	数量
①	キャリア本体	2	⑦	平ワッシャ	4
②	スペーサー	4	⑧	六角レンチ	1
③	四角ボルト(短)	4	⑨	キー	2
④	四角ボルト(長)	4	⑩	取扱説明書	1
⑤	ロングナット	4	⑪	スペックシール	1
⑥	スプリングワッシャ	4			

## 2 クロスバーの準備をする

前後のベースキャリア/クロスバーの間隔は600mm以上必要です。  
 前後間隔が調整できる場合は、バインディングが前後のバーの間に  
 入るまで広げます。

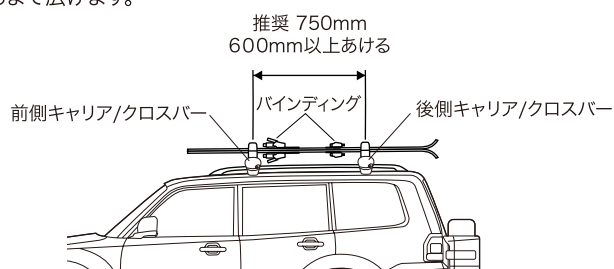

## 3 取付対応バー

本品はINNOエアロバーの他、Tスロット寸法が下記寸法に適合する純正ク  
 ロスバーに装着可能です。

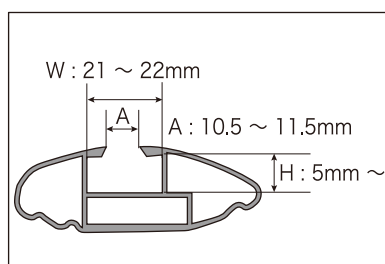

**警告**

- 本品を装着するベースキャリアについては、十分な強度があることを車両又はベースキャリアの取扱説明書で確認してください。万一、ベースキャリアの強度が不十分な場合は、取付けしないでください。
- ステーのカバーの上に取付けはできません。

## 4 取付準備

カギ穴にキーを差込み、左に回してロックを解除します。

ボタンを押しながら上方に押し上げて  
 アッパーアームを開けます。

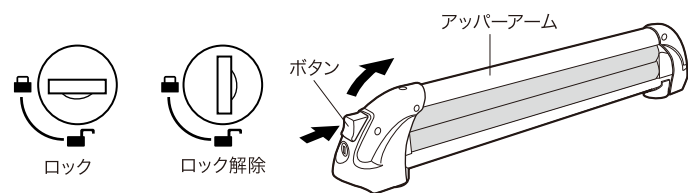

本製品は積載物にあわせて高さ調整が可能です。

梱包状態はハイポジションになっています。ローポジションにする場合は、  
 スペーサーを真下に引き、取り外してください。必ず左右両方とも同じ高さ  
 で取付けてください。

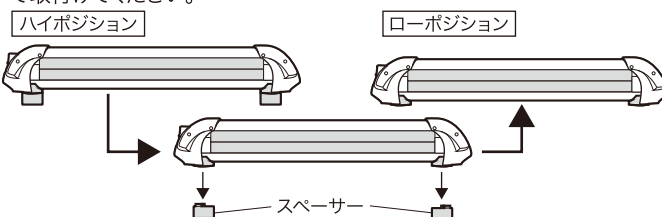

## 5 キャリア本体の取付

- ① バーのTスロットに差し込めるようカバー等がある場合は外しておく。
- ② 四角ボルトをTスロットに通す。ハイポジションの場合は四角ボルト(長)を、ローポジションの場合は四角ボルト(短)を使用してください。
- ③ 四角ボルトをキャリア本体の取付け穴に通して仮置きする。

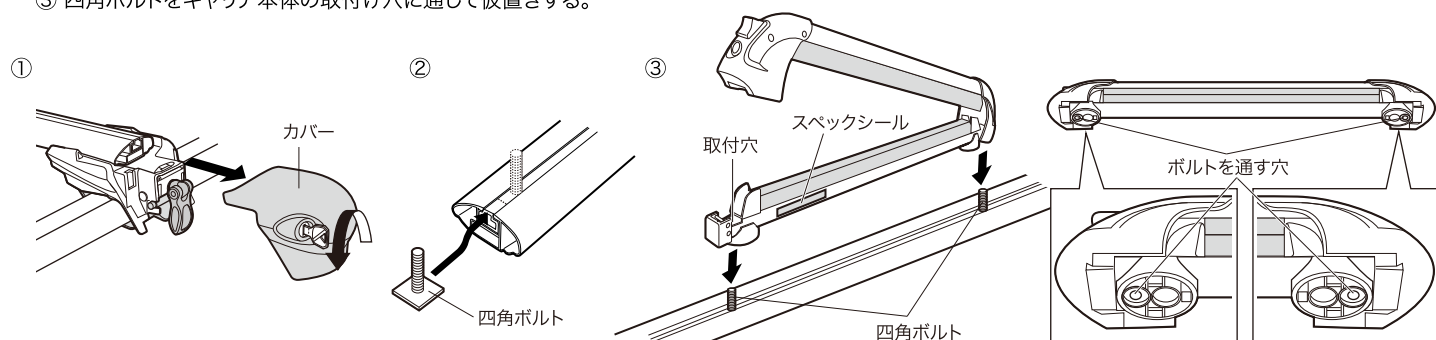

## 5 キャリア本体の取付

- ④ 必ず平ワッシャ、スプリングワッシャを四角ボルトに入れロングナットを付属のレンチでしっかり固定する。  
ロック削付ボルトの為、締めつけ抵抗がありますが本体がしっかり固定出来るまで締めつける。
- ⑤ アッパーアームを閉じる。

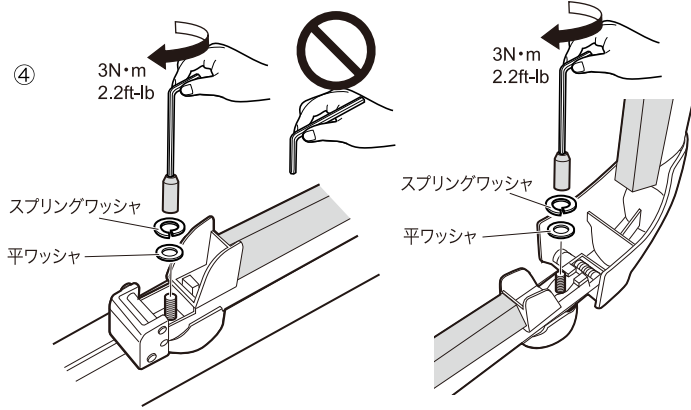

前後のキャリアをつかんで、前後左右に強くゆすって装着状態を確認します。車が揺れるくらいゆすっても、キャリアがずれなければOKです。

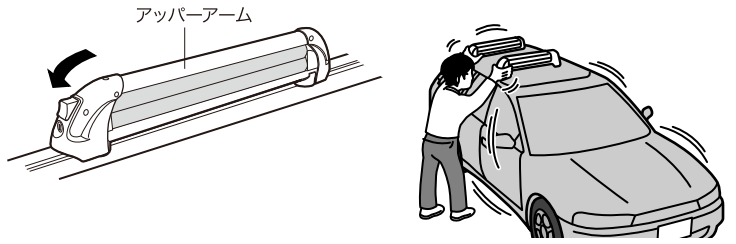

## 6 最大積載量

本品に積載できるスキー/スノーボードの数量は以下の通りです。

スキー	6
スキー+ストック	4セット
スノーボード	4
スノーボード+スキー	2+3



**警告**

最大積載量は車によって異なります。車のクロスバーの耐荷重を確認してください。スキー/ストック/スノーボード以外は積載しないでください。



合わせて厚さ50mmの板まで積載できます。厚い板は手前(開閉側)に積載してください。

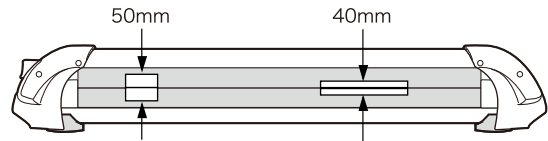

奥のヒンジ側には合計板厚40mmまで積載できます。

## 7 積載する

スキー/スノーボードを載せて、アッパーアームをしっかり締めます。

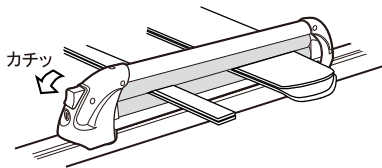

**参考**

本品は2段階で締め込む機構です。カービングスキーなど厚い板は1段階目、スノーボードなど薄い板は2段階目で締めてください。

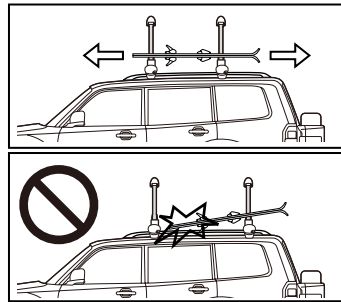

子供用など短すぎるスキー/スノーボードは脱落のおそれがあるため積載できません。以下の手順で確認します。

- ① アームを開けた状態でスキー/スノーボードを載せ、板を前後アタッチメントに当たるまでスライドさせます。
- ② スライドさせた結果、板がアタッチメントから外れる場合は、その板は積載しないでください。

### スキーの積載方法

左右のスキーを組み合わせ、テール側を前向きに積載します。

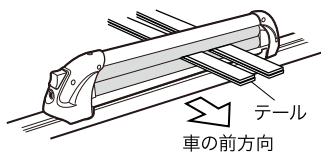

### ストックの積載方法

ストックのストラップが屋根に当たらないように積載します。

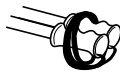

### スノーボードの積載方法

バインディングを下向きに積載する場合は、ベルトなどで固定します。

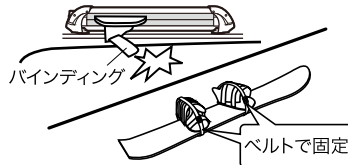

80km/h 以下で走行

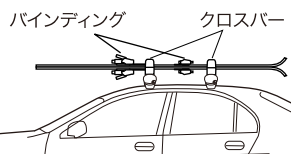

**警告**

前後のクロスバーの間にバインディングが入らない場合は、片方のバインディングを前側キャリアの前方に不ずらして積載し、80km/h以下で走行してください。

## 8 キーをロックする

本品は1つのロックで積載物とキャリア本体を同時にロックする構造となっています。走行時は、スキー/スノーボード積載していない時もロックをしてください。

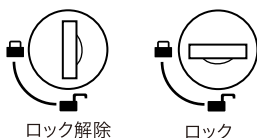

**警告**

走行する際は、必ずキーロックしてください。

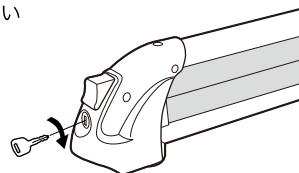

## 9 安全確認

### ▲ 警告

走行前に全てのボルト、ナットが確実に固定されているか確認し、ユルミがある場合は増締めしてください。  
 使用する際は必ずキーロックをしてください。  
 本品を改造して使用しないでください。

### ▲ 注意

本品のロックは盗難防止を保证するものではありません。安全のため積載物を積んだまま車を長時間放置しないでください。  
 キャリアを装着しているときは洗車機を使用しないでください。  
 リアゲートやトランクを開ける時に、スキーやスノーボードに当たらないように注意してください。

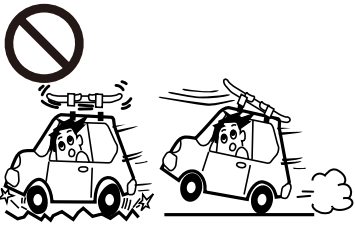
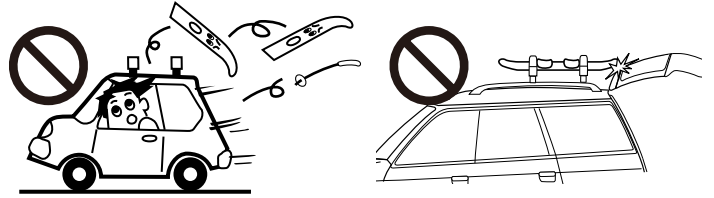

### ▲ 警告

#### 安全運転

急発進や急ハンドルは控えて、法定速度を守り、安全運転してください。  
 特に強風時や悪路では速度を落して走行してください。

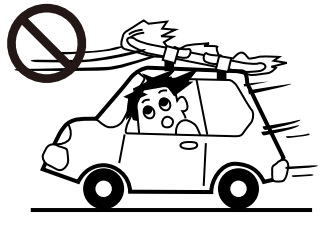

### ▲ 警告

#### ケース使用禁止

積載時には、スキーやスノーボードのケース、保護用ビニール袋を使用しないでください。  
 走行時の風圧によりキャリアや積載物が脱落するおそれがあります。

100km/h 以下

80km/h 以下

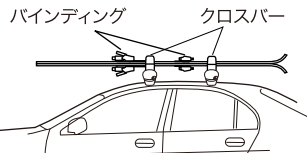

#### 100km/h以下で走行

キャリア積載時は法定速度を守り、100km/h以下で走行してください。  
 前後のバーの間にバインディングが入らない場合は、80km/h以下で走行してください。

## 10 保管方法

使用しないときは、車から本品を外してください。  
 直射日光の当たらない乾燥した場所に保管してください。

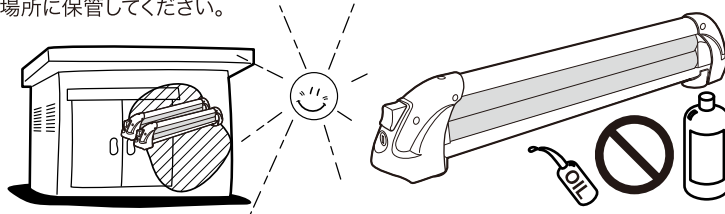

### ▲ 警告

キーやボルトへの給油はしないでください。  
 シナー、ワックス等、プラスチックを侵す溶剤は使用しないでください。

### 補修部品

本製品には下記の補修部品があります。お求めの際は販売店にご注文ください。  
 本品と補修部品の外観・仕様は予告なく変更することがあります。

ISP 869

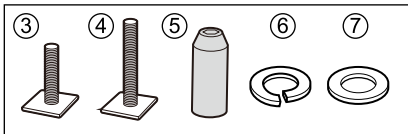

x 4

ISP 870



x 4

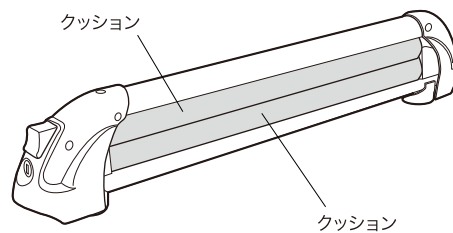

キー  
 キー番号を確認してください



取扱説明書

### お問い合わせ

商品についてのお問い合わせ・補修パーツのご注文は、サービスセンターへお問い合わせください。なお、誤った取付けや使用、改造しての使用、台風等の天災による事故の責任は一切負いかねます。

お問い合わせ窓口：カーメイトサービスセンター

ホームページ：http://www.carmate.co.jp/support/  
 TEL 03-5926-1212(代表) FAX 03-5926-1218

〒171-0051 東京都豊島区長崎5-33-11