

ボクシーツイスター 取扱説明書

⚠ 注意

- 本品は一般家庭での屋外散水用です。それ以外の目的には使用しないでください。
- 改造しないでください。●火気の近くで使用しないでください。●常温以外の水を使用しないでください。
- 飲料及び食品加工などの用途には使用しないでください。ホースは塩化ビニル樹脂製のため、ホースを通した水に臭いがつく場合があります。
- 水の勢いが弱い場合は、ホースを全て引き出してお試しください。

破損による水漏れのおそれがあります

- ノズルで水を止めたままの状態では放置しないでください。使用後は必ず蛇口を閉め、製品およびホース内の水抜きをしてください。
- 凍結破損防止のため、製品内部の水を十分に抜いてください。ノズルのダイヤルをストレートにしてレバーを握った状態で上下に振って水をきり、保管してください。(右図)
- 全自動洗濯機、食器洗い機などの給排水が自動の機器に使用しないでください。

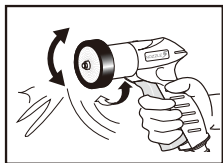

故障のおそれがあります ●葉や砂などが製品内部や作動部に入らないようにしてください。

使用方法

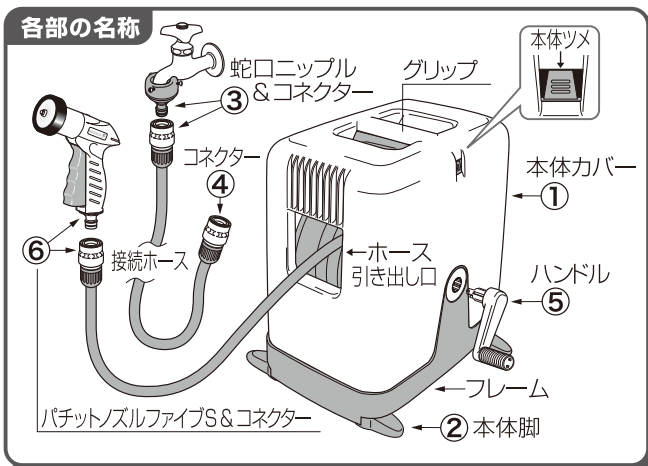

① 本体カバー 本体カバーは取りはずすことができます。

2箇所本体ツメを押しなが
ら本体カバーを引き上げてく
ださい。

本体ツメがかかるまでし
っかりと固定してくださ
い。

押す
押す
↑ 本体カバー

〈取りはずす〉

↑ 本体ツメ
〈取り付ける〉

② 本体脚

4箇所ある脚を本
体と垂直になるま
で回転させてくだ
さい。

③ 蛇口ニップル & コネクター

外径 14~18mm まで
サ
蛇
口
ニ
ッ
プ
ル
適
合

凹部
ゴムパッキン
ネジ
ニップル部
スライド
リング

蛇口ニップル
3本のネジを均等に
締め付けます。

コネクター
はずす時はスライド
リングを持って引き
抜いてください。

取り付け上の注意

ゴムパッキンの穴は小さいですが
水で濡らして蛇口先端を深く差し
込むことにより広がります。奥まで
差し込んだ状態(蛇口ニップル断面図)
で3本のネジで均等に締めて
ください。

水漏れ、はずれ防止の
ため、ニップル部をコネ
クターの奥まで差し込
んでください。

奥まで
差し込む

奥まで
差し込む

④ コネクター

コネクターを本体ニップルに差し込んでください。

コネクター
はずす時はス
ライドリングを
持って引き抜い
てください。

スライド
リング
ニップル部
本体ニップル
(特許)

取り付け上の注意

水漏れ、はずれ防止のため、
ニップル部をコネクターの奥
まで差し込んでください。

奥まで
差し込む

⑤ ハンドル

ハンドルを中央穴に強く差し込んでください。

中央穴
ハンドル

⑥ パチットノズルファイブS & コネクター

ダイヤル
水の出方がキリ→ストレート→ス
トップ→ジョロ→シャワーと変わ
ります。
※表示水形は目安です。条件
により実際の水形と多少のズ
レが生じる場合があります。

レバー
(レバーロック機構内蔵)
レバーを引くと連続通水(レ
バーロック) もう一度引くと
通水状態が解除され止水し
ます。(レバーロック解除)レ
バー操作は、ゆっくり行って
ください。

ニップル部
コネクター
はずす時はスライド
リングを
持って引き抜いてください。

リス
テ
ン
グ
ア
イ
ド

取り付け上の注意

水漏れ、はずれ防止の
ため、ニップル部をコネ
クターの奥まで差し込
んでください。

奥まで
差し込む

ホースの巻き取り方向を変更する方法

本体カバー

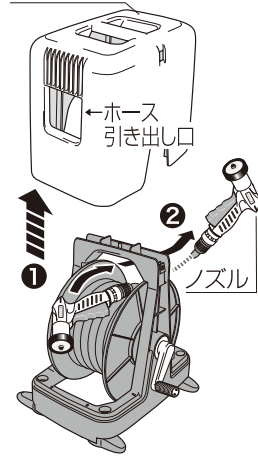

- ①ホースを全て巻き取り、ノズルをホース引き出し口の中に入れて本体カバーをはずす。
- ②ノズルを反対側に移動してホースを全て引き出す。

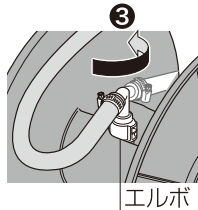

- ③エルボを反対方向に回転させる。

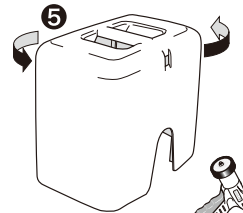

- ④ホースを巻き取る。
- ⑤本体カバーを前後逆にする。
- ⑥ホース引き出し口からノズルを出し本体カバーをかぶせる。

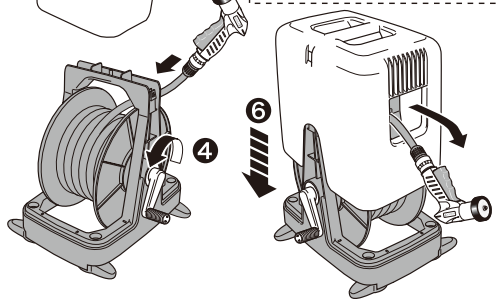

製品の持ち運び方法

△ 注意

本体カバーがフレームからはずれ、ケガをするおそれがあります。製品持ち運びの際は、必ずグリップを持ってください。

グリップ

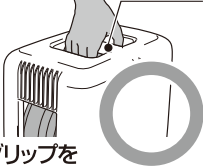

グリップを持って持ち運び

× 本体カバーを持って持ち運び ×

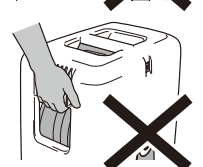
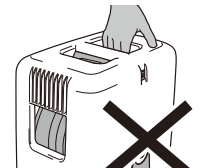

ホースの巻き取り方向

ホースの巻き取り方向を変更せずに使用する場合

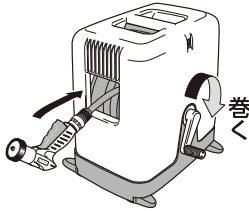

ホースの巻き取り方向を変更した場合

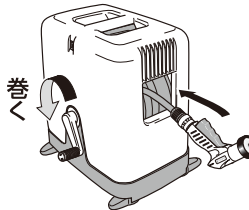

※巻き取り方向の変更については「ホースの巻き取り方向を変更する方法」をご覧ください。

△ 注意

ホースがからまる事があります。ホースの引き出し、巻き取りはゆっくり行ってください。

ホースが巻き取れない場合

ホースを少し引き出して巻き直してください。

ホースが引き出せない場合

本体カバーをはずしてホースを巻き直してください。

製品のお手入れ、保管について

- 製品が汚れた時は柔らかい布で水拭きしてください。
- 保管の際には直射日光を避けてください。
- 製品に洗剤や油などが付着するとプラスチック部分が割れる場合があります。

商品仕様

用途：一般家庭での屋外散水用
 最大使用可能水圧：0.7MPa(7kgf/cm²)
 耐熱温度：60℃
 原料樹脂：ポリプロピレン、ポリアセタール
 ABS樹脂
 金属材料：ステンレス
 ホース：塩化ビニル樹脂(糸入り)
 ゴム材料：EPDM、NBR

株式会社 タカギ

<http://www.takagi.co.jp/>

〒802-8540 福岡県北九州市小倉南区石田南2丁目4-1